

QUATTRO

Deskowanie słupów przemieszczane
jednym ruchem żurawia



Wydanie 08 | 2013

PERI

Formwork Scaffolding Engineering

Rudolf-Diesel-Strasse 19

89264 Weissenhorn

Germany

Tel. +49 (0)7309.950-0

Fax +49 (0)7309.951-0

info@peri.com

www.peri.com

Uwagi:

Przy stosowaniu naszych wyrobów należy przestrzegać obowiązujących w poszczególnych krajach przepisów bezpieczeństwa i higieny pracy.

Zdjęcia w niniejszej broszurze ilustrują chwilowy stan występujący na konkretnych budowach. Szczegóły zabezpieczeń i zakotwień nie mogą być dlatego traktowane jako wzorcowe i ostateczne. Ocena ryzyka należy do wykonawcy.

Zaprezentowane systemy lub wyroby mogą nie być dostępne we wszystkich krajach.

Należy bezwzględnie przestrzegać wskazówek bezpieczeństwa oraz dopuszczalnych obciążeń. Wszelkie odstępstwa lub zmiany wymagają oddzielnego sprawdzenia stanów granicznych.

Zmiany konstrukcyjne, wynikające z postępu techniki, oraz pomyłki i błędy w druku są zastrzeżone.

Spis treści

QUATTRO

- 3 Deskowanie słupów przemieszczane jednym ruchem żurawia

Oszczędność czasu

- 4 Deskowanie przemieszczane w całości, szybkie otwieranie i zamykanie deskowania

Wszechstronność

- 5 Przekroje kwadratowe lub prostokątne od 20 cm x 20 cm do 60 cm x 60 cm

Bezpieczeństwo

- 6 Dzięki platformie betoniarskiej ze zintegrowaną drabiną wejściową i osłoną drabiny

Wysoka jakość

- 7 Deskowanie z powłoką proszkową, doskonałe efekty betonowania

- 8 Przegląd wyrobów



QUATTRO

Deskowanie słupów przemieszczane jednym ruchem żurawia

PERI QUATTRO na placu budowy oznacza ogromną oszczędność czasu pracy żurawia, ponieważ tylko jednym ruchem przemieszczana jest całość deskowania wraz z zastrzałami i platformą betoniar-ską. W razie potrzeby QUATTRO można przetaczać ręcznie dzięki doczepianym podnośnikom z kółkami. QUATTRO jest przeznaczone do przekrojów kwadratowych lub prostokątnych o długościach boków od 20 cm do 60 cm. Cztery wysokości płyt umożliwiają deskowanie słupów do wysokości 4,50 m w module co 25 cm.

Dopuszczalne parcie mieszanki betonowej, wynoszące 80 kN/m², umożliwia szybkie betonowanie, typowe dla słupów. Dzięki przykręconemu od tyłu poszyciu z wysokogatunkowego tworzywa sztucznego możliwe jest uzyskanie dobrej jakości betonu licowego.

QUATTRO jest wyposażone w płytę z tworzywa sztucznego, która zapewnia bardzo dobre efekty betonowania.

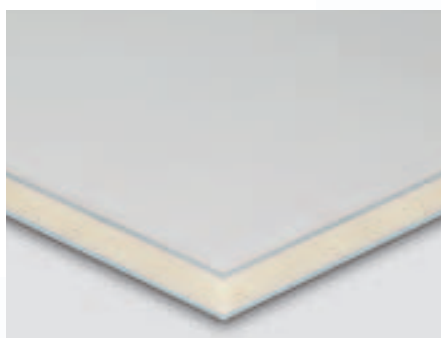

■ Oszczędność czasu

Efekt przemieszczania w całości oraz możliwości otwierania i zamykania deskowania w kilku prostych ruchach.

■ Wszelchność

Zastosowanie do przekrojów zarówno kwadratowych, jak i prostokątnych, od 20 cm x 20 cm do 60 cm x 60 cm, w module co 5 cm.

■ Bezpieczeństwo

Dzięki platformie betoniar-skiej ze zintegrowaną drabiną wejściową i osłoną drabiny.



Oszczędność czasu

Deskowanie przemieszczane w całości, szybkie otwieranie i zamykanie deskowania

Deskowanie słupów PERI QUATTRO daje się przemieszczać w całości wraz z zastrzałami i platformą betoniarską jednym ruchem żurawia. Alternatywnie jednostkę można przestawić ręcznie, stosując cztery podnośniki na słup.

Również zadeskowanie oraz rozdeskowanie przebiega prosto i szybko: by zamknąć lub otworzyć deskowanie nie potrzeba wielu czynności, a wszystkie niezbędne elementy są na stałe zintegrowane z deskowaniem.

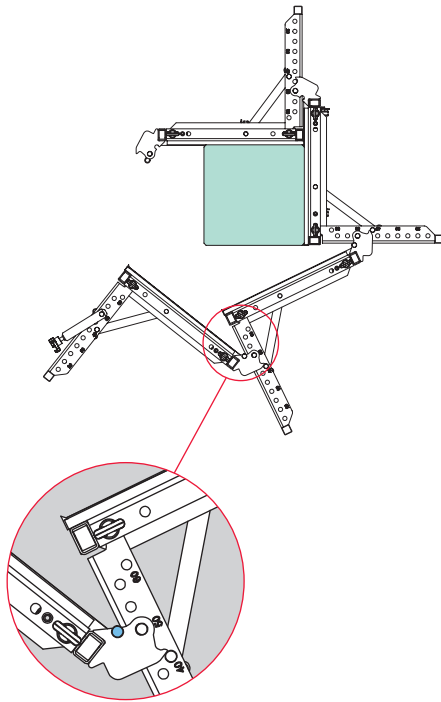

Ramy w "pozycji otwartej" należy zabezpieczyć dodatkowym sworzniem.

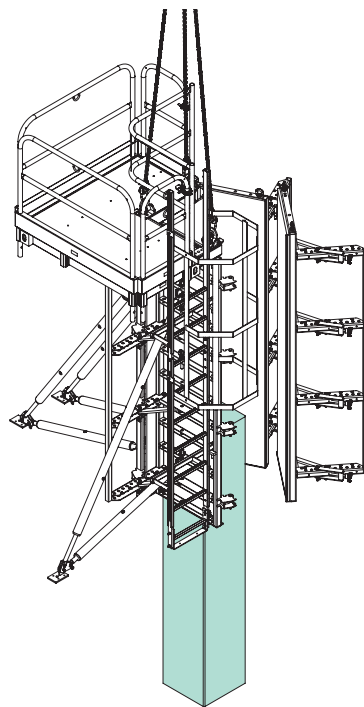

Deskowanie można wtedy podczepić do żurawia i przenieść na miejsce kolejnego użycia.

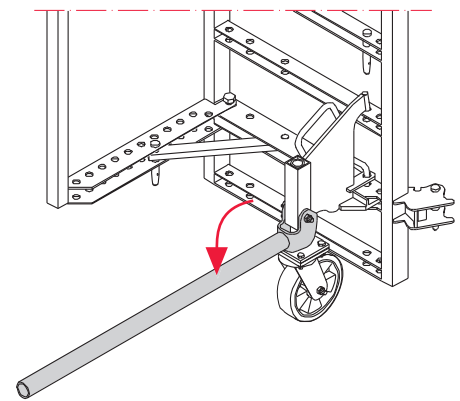
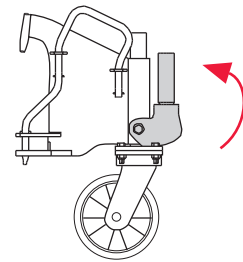

Deskowanie o wysokości maks. 3,50 m może być przetaczane przy pomocy podnośników. Podnośniki montuje się przy zamkniętym deskowaniu.

Wszechstronność

Przekroje kwadratowe lub prostokątne od 20 cm x 20 cm do 60 cm x 60 cm

Przy pomocy QUATTRO można wykonywać słupy o przekrojach kwadratowych i prostokątnych o wymiarach od 20 cm x 20 cm do 60 cm x 60 cm w module co 5 cm. Dzięki czterem wysokościami płyt: 0,50 m, 1,25 m, 2,75 m oraz 3,50 m możliwe jest dopasowanie do wysokości 4,50 m w module co 25 cm. Do łączenia płyt słupowych stosuje się śruby z uchem, stanowiące równocześnie zaczepy transportowe.

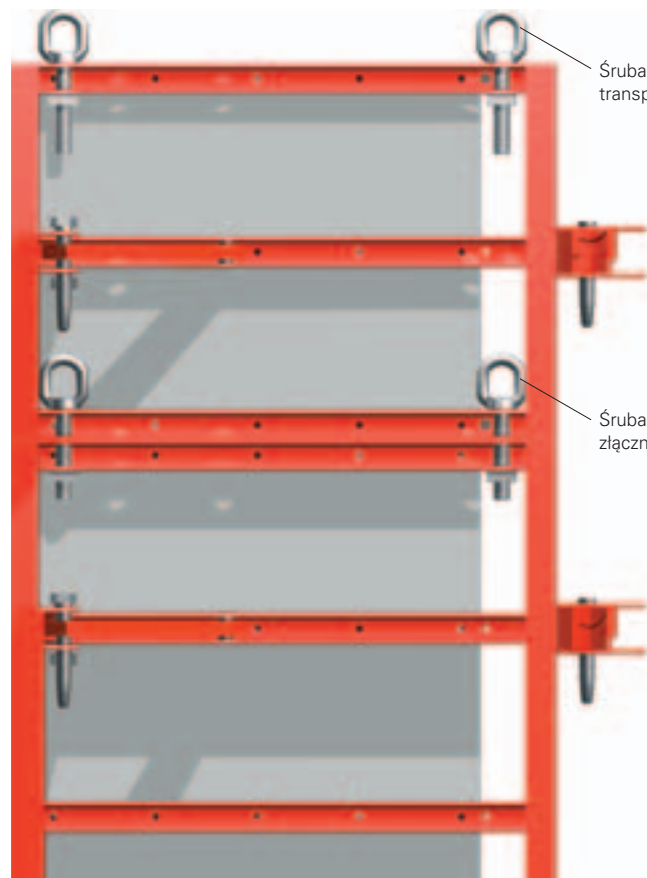

Śruba z uchem jako zaczep transportowy.

Śruba z uchem jako element złączny do nastawiania.

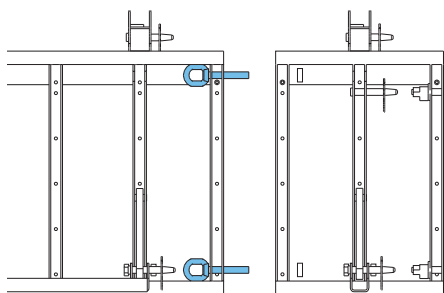

Śruba z uchem stosowana jest również do łączenia płyt.

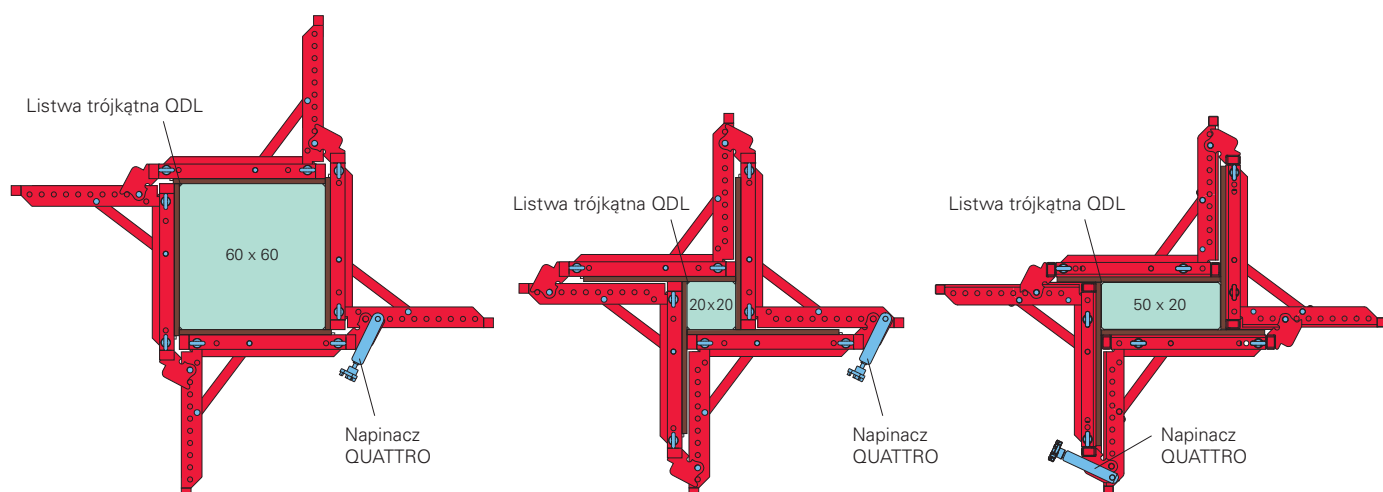

Listwa trójkątna QDL

60 x 60

Napinacz QUATTRO

Listwa trójkątna QDL

20x20

Napinacz QUATTRO

Listwa trójkątna QDL

50 x 20

Napinacz QUATTRO

Bezpieczeństwo

Dzięki platformie betoniarskiej ze zintegrowaną drabiną wejściową i osłoną drabiny

Platforma betoniarska wykonana z aluminium pasuje do każdego przekroju słupa w zakresie od 20 x 20 cm do 60 x 60 cm. Jej niewielki ciężar umożliwia wygodny, ręczny montaż. Kolejną zaletą jest fakt, że mocowanie platformy betoniarskiej służy równocześnie jako zaczep transportowy.

Platforma betoniarska PERI dostarczana jest na budowę w stanie gotowym do eksploatacji. Oddzielne i łatwo gubiące się elementy, które wymagałyby konieczności pracochłonnego montażu pomostu betoniarskiego z pojedynczych wsporników, desek itp., w ogóle nie występują.

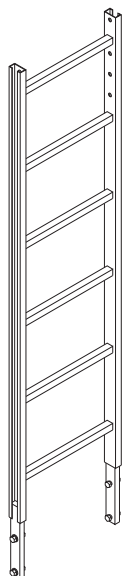

Drabina 180/6

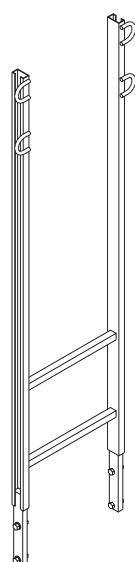

Drabina wyjściowa 180/2

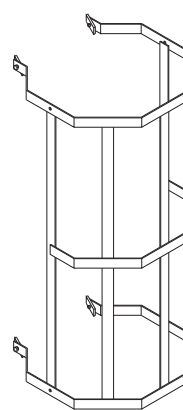

Osłona drabiny 150

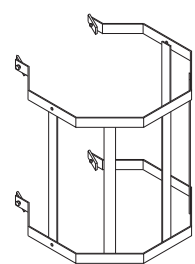

Osłona drabiny 75

Drabiny wejściowe służą do bezpiecznego wejścia na platformy betoniarskie. Składają się one z drabiny, osłony, łącznika i zaczepu drabiny. Raz zmontowane, przestawiane są w całości z deskowaniem jako kompletna jednostka.

Wysoka jakość

Deskowanie z powłoką proszkową, doskonałe efekty betonowania

Deskowanie słupów QUATTRO jest pokryte powłoką proszkową o wysokiej jakości.



Do magazynowania i transportu układa się cztery płyty w stosie – zaledwie 12-cm wysokość płyty pozwala znakomicie zaoszczędzić powierzchnię do składowania.

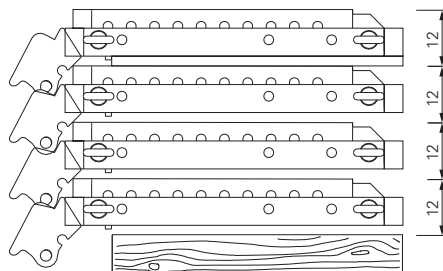

Ramy deskowania słupów QUATTRO pokryte są powłoką proszkową. Zapobiega ona przywieraniu betonu oraz znacznie ułatwia czyszczenie.

Dzięki przykręconemu od tyłu poszyciu z wysokogatunkowego tworzywa sztucznego uzyskuje się dobrą jakość betonu licowego – bez odcisku gwoździ czy wkrętów.* Dopuszczalne parcie mieszanki betonowej na deskowanie słupów QUATTRO wynosi 80 kN/m², co umożliwia duże prędkości betonowania, typowe dla słupów.

*Przy nowym poszyciu i bez nadstawek.

Dzięki przykręconemu od tyłu wysokogatunkowemu poszyciu, zastosowanie QUATTRO pozwala na uzyskanie dobrej jakości betonu licowego.

Nr art.	Ciężar kg
109926	206,000

Płyta słupowa QUATTRO QES 350

Płyta słupowa z poszyciem o gr. 20 mm przykręconym od tyłu. Do przekrojów od 20 x 20 cm do 60 x 60 cm, w module co 5 cm. Śruby z uchem służą jako zaczepy transportowe oraz jako łączniki w przypadku nadstawiania. Bez listwy trójkątnej.

W komplecie

724812 Śruba z uchem M20 x 110, ocynk. (2 x)
 710045 Nakrętka kwadratowa DIN 557-4 M20, ocynk. (2 x)
 105400 Sworzeń Ø 20 x 140, ocynk. (13 x)
 018060 Zawlecza 4/1, ocynk. (13 x)
 037550 Blacha poślizgowa QUATTRO QB (1 x)

Dane techniczne

Dopuszczalne obciążenie robocze zaczepów transportowych: 1,0 t

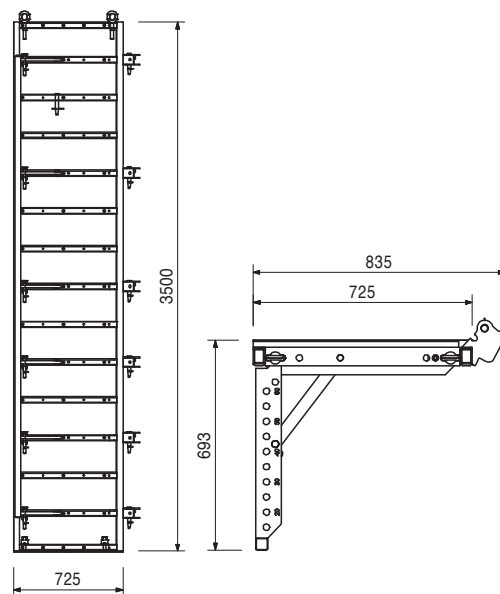
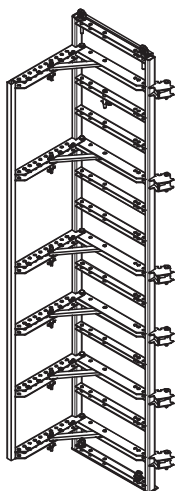

109925	158,000
--------	---------

Płyta słupowa QUATTRO QES 275

Płyta słupowa z poszyciem o gr. 20 mm przykręconym od tyłu. Do przekrojów od 20 x 20 cm do 60 x 60 cm, w module co 5 cm. Śruby z uchem służą jako zaczepy transportowe oraz jako łączniki w przypadku nadstawiania. Bez listwy trójkątnej.

W komplecie

724812 Śruba z uchem M20 x 110, ocynk. (2 x)
 710045 Nakrętka kwadratowa DIN 557-4 M20, ocynk. (2 x)
 105400 Sworzeń Ø 20 x 140, ocynk. (9 x)
 018060 Zawlecza 4/1, ocynk. (9 x)
 037550 Blacha poślizgowa QUATTRO QB (1 x)

Dane techniczne

Dopuszczalne obciążenie robocze zaczepów transportowych: 1,0 t

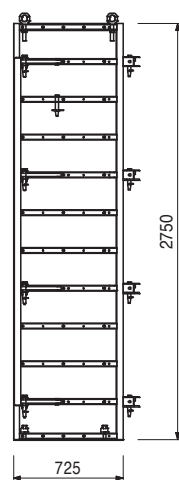
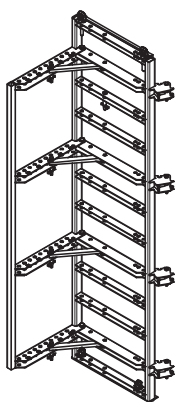

Nr art.	Ciężar kg
109924	73,800

Płyta słupowa QUATTRO QES 125

Płyta słupowa z poszyciem o gr. 20 mm przykręconym od tyłu. Do przekrojów od 20 x 20 cm do 60 x 60 cm, w module co 5 cm. Śruby z uchem służą jako zaczepy transportowe oraz jako łączniki w przypadku nadstawiania. Bez listwy trójkątnej.

W komplecie

724812 Śruba z uchem M20 x 110, ocynk. (2 x)
 710045 Nakrętka kwadratowa DIN 557-4 M20, ocynk. (2 x)
 105400 Sworzeń Ø 20 x 140, ocynk. (5 x)
 018060 Zawlecza 4/1, ocynk. (5 x)

Dane techniczne

Dopuszczalne obciążenie robocze zaczepów transportowych: 1,0 t

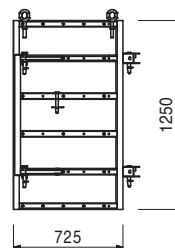
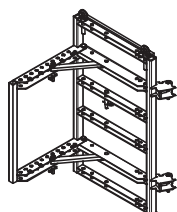

109923	32,300
--------	--------

Płyta słupowa QUATTRO QES 50

Płyta słupowa z poszyciem o gr. 20 mm przykręconym od tyłu. Do przekrojów od 20 x 20 cm do 60 x 60 cm, w module co 5 cm. Śruby z uchem służą jako zaczepy transportowe oraz jako łączniki w przypadku nadstawiania. Bez listwy trójkątnej.

W komplecie

724812 Śruba z uchem M20 x 110, ocynk. (2 x)
 710045 Nakrętka kwadratowa DIN 557-4 M20, ocynk. (2 x)
 105400 Sworzeń Ø 20 x 140, ocynk. (2 x)
 018060 Zawlecza 4/1, ocynk. (2 x)

Dane techniczne

Dopuszczalne obciążenie robocze zaczepów transportowych: 1,0 t

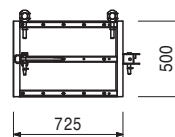
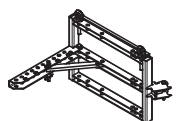

105448	0,665
037610	0,520
037600	0,230
037590	0,100

Listwa trójkątna QDL 350

Listwa trójkątna QDL 350

Listwa trójkątna QDL 275

Listwa trójkątna QDL 125

Listwa trójkątna QDL 50

Listwa trójkątna z nakładką z tworzywa sztucznego. Wymiary noska: 15x15 mm.

L

3500

2750

1250

500

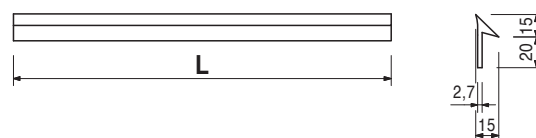
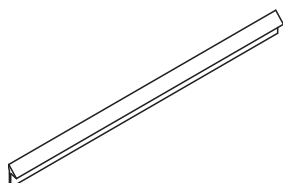

037550	3,240
--------	-------

Blacha poślizgowa QUATTRO QB

Do ochrony poszycia przed uszkodzeniem.

W komplecie

030130 Nakrętka krzywkowa DW 15, ocynk. (2 x)

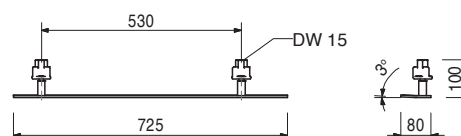
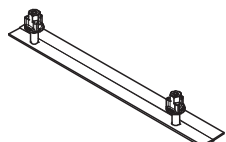

Nr art.	Ciężar kg
037540	2,370

Napinacz QUATTRO QA

Do łączenia płyt słupowych QUATTRO.
Mocowany tylko na jednym narożniku.

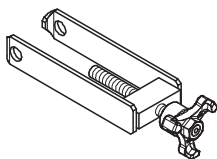

Uwaga

Wymagana liczba:
h = 3,50 m 6 sztuk, h = 2,75 m 4 sztuki
h = 1,25 m 2 sztuki, h = 0,50 m 1 sztuka

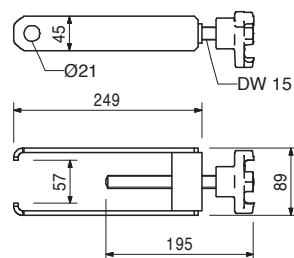

037530	1,140
--------	-------

Głowica zastrzału QUATTRO QR

Do mocowania zastrzałów i rozpór do płyt QUATTRO i LICO.

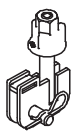

W komplecie

027170 Sworzeń Ø 16 x 42, ocynk. (1 x)
018060 Zawlecзка 4/1, ocynk. (1 x)

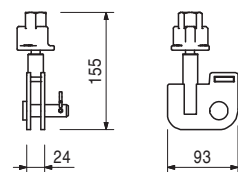

724500	0,098
--------	-------

Sworzeń Ø 20 x 42, QUATTRO, ocynk.

Do różnego rodzaju połączeń.

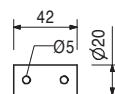

018060	0,030
--------	-------

Osprzęt

Zawlecзка 4/1, ocynk.

105400	0,330
--------	-------

Sworzeń Ø 20 x 140, ocynk.

Do różnego rodzaju połączeń.

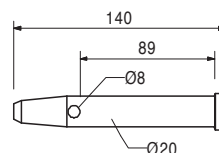
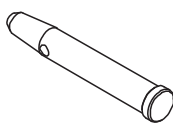

018060	0,030
--------	-------

Osprzęt

Zawlecзка 4/1, ocynk.

018060	0,030
--------	-------

Zawlecзка 4/1, ocynk.

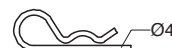

Nr art.	Ciężar kg
105791	16,900

Podnośnik QUATTRO

Do przestawiania deskowania słupów QUATTRO w całości. 4 sztuki na deskowanie.

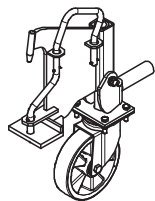

Dane techniczne

Dopuszczalne obciążenie robocze: 500 kg.

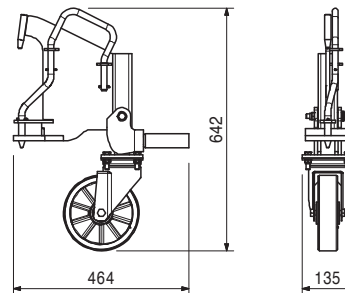

037400	123,000
--------	---------

Platforma betoniarska, kompl.

Pomost roboczo-betoniarski dla deskowań słupów TRIO, RAPID i QUATTRO.

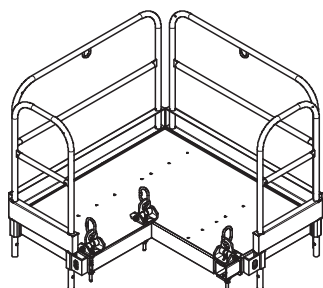

W komplecie

- 037410 Podest platformy betoniarskiej, Alu (1 x)
- 037420 Poręcz platformy beton. 52, ocynk. (2 x)
- 037430 Poręcz platformy beton. 134, ocynk. (2 x)
- 037440 Zaczepek transportowy platformy beton. (3 x)

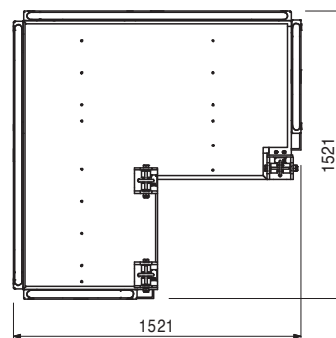

037410	51,400
--------	--------

Podest platformy betoniarskiej, alum.

Aluminiowy, pokryty czerwoną farbą proszkową. Nastawny bezstopniowo do wszystkich słupów o przekroju nie większym niż 60 x 60 cm. Łączenie z płytami deskowania przy pomocy zaczepów transportowych platformy betoniarskiej.

Dane techniczne

Dopuszczalne obciążenie: 150 kg/m².

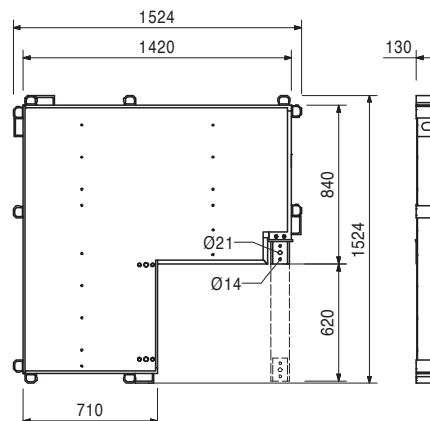
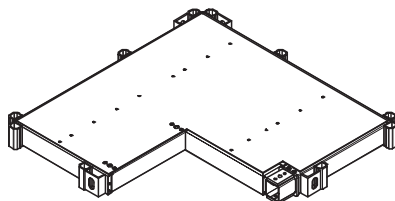

Nr art.	Ciężar kg
037420	10,200

Poręcz platformy betoniarskiej 52, ocynk.

Jako zabezpieczenie przed upadkiem z wysokości dla podestu platformy betoniarskiej. Po osadzeniu w podeście zabezpiecza się samoczynnie.

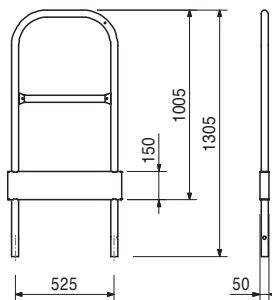
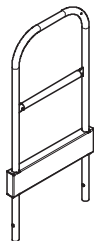

037430	17,100
--------	--------

Poręcz platformy betoniarskiej 134, ocynk.

Jako zabezpieczenie przed upadkiem z wysokości dla podestu platformy betoniarskiej. Po osadzeniu w podeście zabezpiecza się samoczynnie.

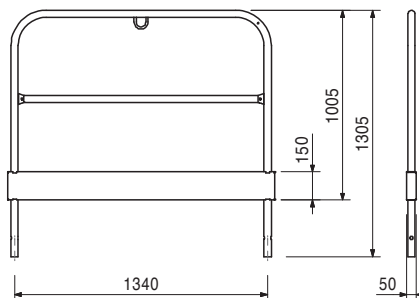
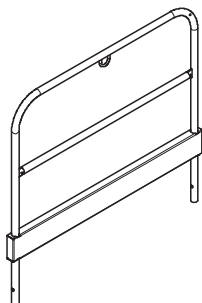

115352	15,100
--------	--------

Poręcz platformy betoniarskiej 86/86, ocynk.

Jako zabezpieczenie przed upadkiem z wysokości dla podestu platformy betoniarskiej. Montaż przy pomocy złącza rurowego.

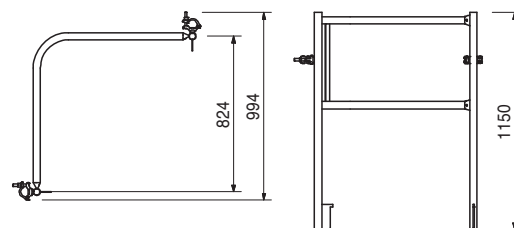
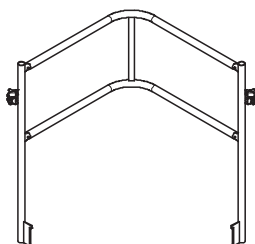

Uwaga

Rozwartość klucza: S 19.

037440	5,660
--------	-------

Zaczep transportowy platformy betoniarskiej

Do montażu podestu platformy betoniarskiej do ram deskowania słupów TRIO, RAPID oraz QUATTRO.

Dane techniczne

Dopuszczalne obciążenie robocze: 1,0 t

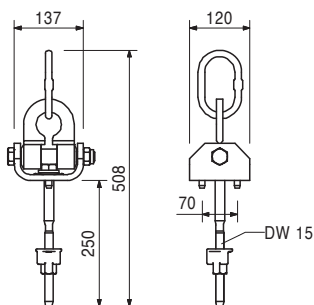
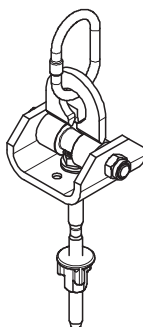

Deskowanie słupów QUATTRO

Nr art.	Ciężar kg
051410	11,700

Drabina 180/6, ocynk.

Jako wejście w systemowych rozwiązaniach PERI.

W komplecie

710224 Śruba ISO 4017 M12 x 40-8.8, ocynk. (4 x)
710381 Nakrętka ISO 7042 M12-8, ocynk. (4 x)

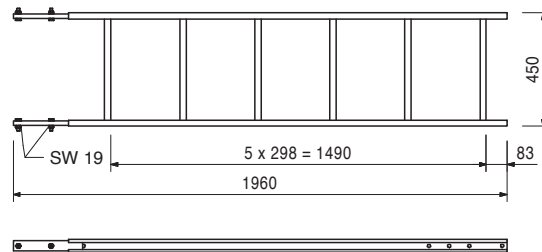
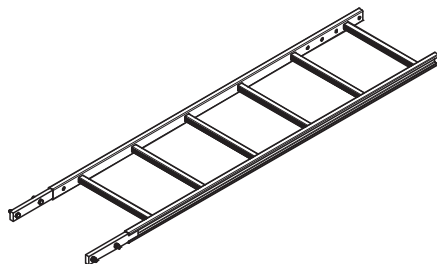

103724	10,400
--------	--------

Drabina wejściowa 180/2, ocynk.

Jako wejście w systemowych rozwiązaniach PERI.

W komplecie

710224 Śruba ISO 4017 M12 x 40-8.8, ocynk. (4 x)
710381 Nakrętka ISO 7042 M12-8, ocynk. (4 x)

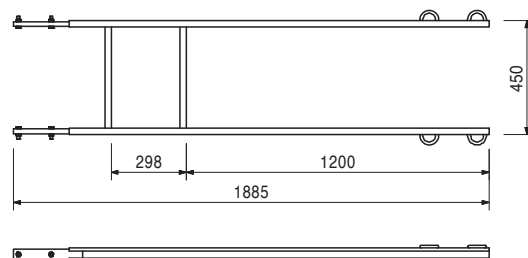
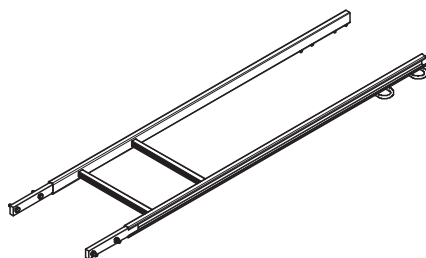

051460	2,180
--------	-------

Podstawa drabiny, ocynk.

Dolne zakończenie drabiny. Stanowi zabezpieczenie drabiny przed poślizgiem na poszyciu pomostu.

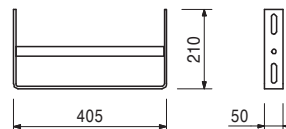
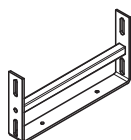

103718	0,684
--------	-------

Zaczep drabiny, ocynk.

Do ustawiania drabiny dolnej. Stosować zawsze 2 sztuki na drabinę.

W komplecie

710266 Śruba ISO 4017 M12 x 25-8.8, ocynk. (2 x)
710381 Nakrętka ISO 7042 M12-8, ocynk. (2 x)

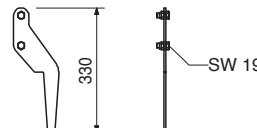

Nr art.	Ciężar kg
103391	4,890

Łącznik drabiny QUATTRO

Do mocowania drabin do płyt słupowych QUATTRO.

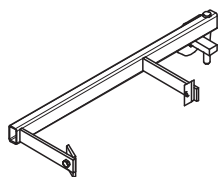

W komplecie

710266 Śruba ISO 4017 M12 x 25-8.8, ocynk. (2 x)
701763 Płytkę zaciskową FI 25 x 10 x 90 (2 x)

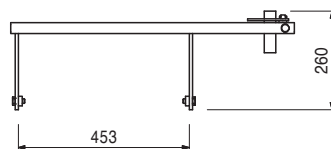
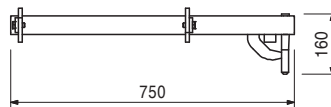

104132	15,600
051450	25,200

Ostona drabiny

Ostona drabiny 75, ocynk.

Ostona drabiny 150, ocynk.

Ostona do drabin PERI.

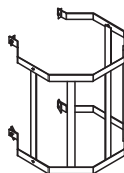

W komplecie

710266 Śruba ISO 4017 M12 x 25-8.8, ocynk. (4 x)
701763 Płytkę zaciskową FI 25 x 10 x 90 (4 x)

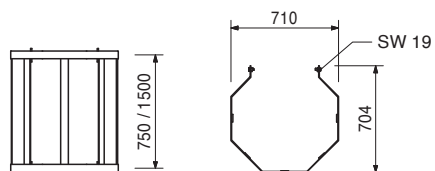

PERI Polska

Sieć handlowa

- **Oddział PERI Warszawa**
ul. Stoleczna 62
05-860 Płochocin
tel.: 22 72 17 330
fax: 22 72 17 331
Dyrektor Oddziału:
Artur Wilczyński
- **Oddział PERI Gdańsk**
ul. Budowlanych 21
80-298 Gdańsk
tel.: 58 34 75 580
fax: 58 34 75 581
Dyrektor Oddziału:
Wojciech Wyrwicki
- **Oddział PERI Wrocław**
ul. Przemysłowa 1
55-080 Kąty Wrocławskie
tel.: 71 33 42 920
fax: 71 33 42 921
Dyrektor Oddziału:
Krzysztof Pawlik
- **Oddział PERI Kraków**
Budynek KBP-200, I piętro
ul. Krakowska 280
32-080 Zabierzów
tel.: 12 257 61 10 - 13
fax: 12 257 61 14
Dyrektor Oddziału:
Andrzej Szostak
- **Oddział PERI Poznań**
ul. Drukarska 61
62-023 Koninko
tel.: 61 63 42 400
fax: 61 63 42 401
Dyrektor Oddziału:
Łukasz Majkowski
- **Oddział Rusztowań PERI**
ul. Stoleczna 62
05-860 Płochocin
tel.: 22 72 17 440
fax: 22 72 17 441
Dyrektor Oddziału:
Maciej Rudaś
- **Przedstawicielstwo PERI Białystok**
ul. Św. Rocha 5/201
15-879 Białystok
tel./fax: 85 74 22 080
Przedstawiciel
Techniczno-Handlowy:
Daniel Bondar
- **Przedstawicielstwo PERI Bydgoszcz**
ul. Pod Blankami 39-45/4
85-034 Bydgoszcz
kom.: 601 640 656
Przedstawiciel
Techniczno-Handlowy:
Andrzej Borkowski
- **Przedstawicielstwo PERI Opole**
ul. Zielonogórska 3
45-955 Opole
tel.: 77 44 16 560
fax: 77 45 80 455
Przedstawiciel
Techniczno-Handlowy:
Andrzej Mróz
- **Przedstawicielstwo PERI Rzeszów**
ul. Geodetów 1/101
35-328 Rzeszów
tel./fax: 17 85 47 213
Przedstawiciel
Techniczno-Handlowy:
Dariusz Wiśniowski
- **Oddział PERI Katowice**
ul. Wiosny Ludów 19 c
43-608 Jaworzno
tel.: 32 61 68 400
fax: 32 61 68 401
Dyrektor Oddziału:
Dariusz Jeż
- **Centrum Obrotu Sklejką PERI**
ul. Przemysłowa 1
55-080 Kąty Wrocławskie
tel.: 71 33 42 920
fax: 71 33 42 921
Dyrektor Oddziału:
Marcin Pawlak
- **Przedstawicielstwo PERI Lublin**
ul. Zemborzycka 53
20-445 Lublin
tel.: 81 74 58 874
fax: 81 74 58 875
Przedstawiciel
Techniczno-Handlowy:
Sławomir Waleniak
- **Przedstawicielstwo PERI Szczecin**
ul. A. Struga 67
70-784 Szczecin
tel.: 91 46 12 887
fax: 91 46 40 634
Przedstawiciel
Techniczno-Handlowy:
Szymon Uziębło
- **Przedstawicielstwo PERI Łódź**
ul. Aleksandrowska 67/93
91-205 Łódź
tel.: 42 61 10 891
fax: 42 61 10 893
Z-ca Dyrektora:
Andrzej Zajęc

PERI Polska Sp. z o.o.
Deskowania Rusztowania
Doradztwo techniczne
 ul. Stoleczna 62
 05-860 Płochocin
 info@peri.com.pl
 www.peri.com.pl



Legenda
 ■ Oddziały
 ■ Przedstawicielstwa

Optymalne rozwiązanie dla każdego projektu



Deskowania ścienne



Deskowania słupów

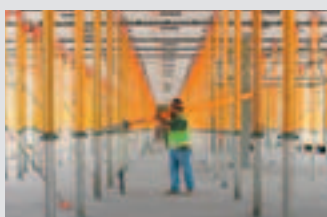

Deskowania stropowe



Systemy pomostów



Deskowania tunelowe



Deskowania mostowe



Rusztowania podporowe



Rusztowania zbrojarskie



Rusztowania fasadowe



Rusztowania przemysłowe



Technika dostępu



Namioty technologiczne



Osprzęt uniwersalny



Usługi serwisowe



PERI Polska Sp. z o.o.
Deskowania Rusztowania
Doradztwo techniczne
ul. Stołeczna 62
05-860 Płochocin
tel.: +48 22.72 17-400
fax: +48 22.72 17-401
info@peri.com.pl
www.peri.com.pl